

## Rahmen und Deckel aus Stahl feuerverzinkt, Klasse B 125

### Produktinformationen

- Stahl feuerverzinkt
- Oberfläche Tränenblech
- Für den Innen- und Aussenbereich
- Belastungsklassen A 15 und B 125 gemäss SN EN 124
- Weitere Belastungsklassen und Grössen auf Anfrage
- Verschraubt
- Tagwasser- und geruchsdicht

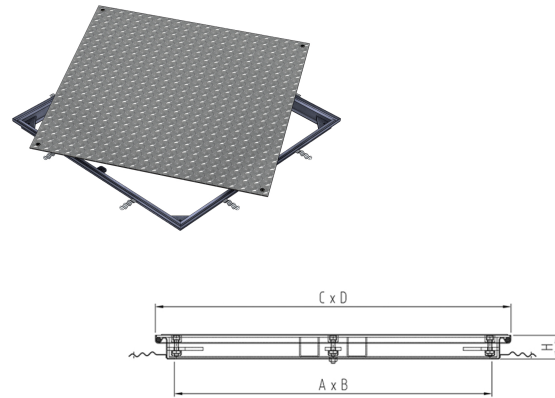

### Technische Daten zum Artikel

Klasse	B 125
Material	Stahl feuerverzinkt
Lichte Weite	600 x 600 A x B mm
Aussenmass	696 x 696 C x D mm
Höhe	59.5 mm
Oeffnungshilfe	Nein
kg	42,5
Art.Nr.	2014338