

Schlammfang zu Fettabscheider erdverbaut

Produktinformationen

- Schlammfang für Fett- und Mineralölabscheider
- Zur erdverbauten Installation
- Entleerung und Reinigung über Schachtabdeckung
- Passende Aufsatzstücke vorhanden (separat bestellen)

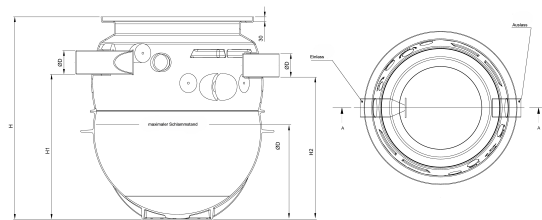

Technische Daten zum Artikel

kg	85
Typ	P 1500
Schlammfang	1530 l
Bezeichnung	Schlammfang-P1500/ 1530L DN150
Art.Nr.	2056657

Abmessungen

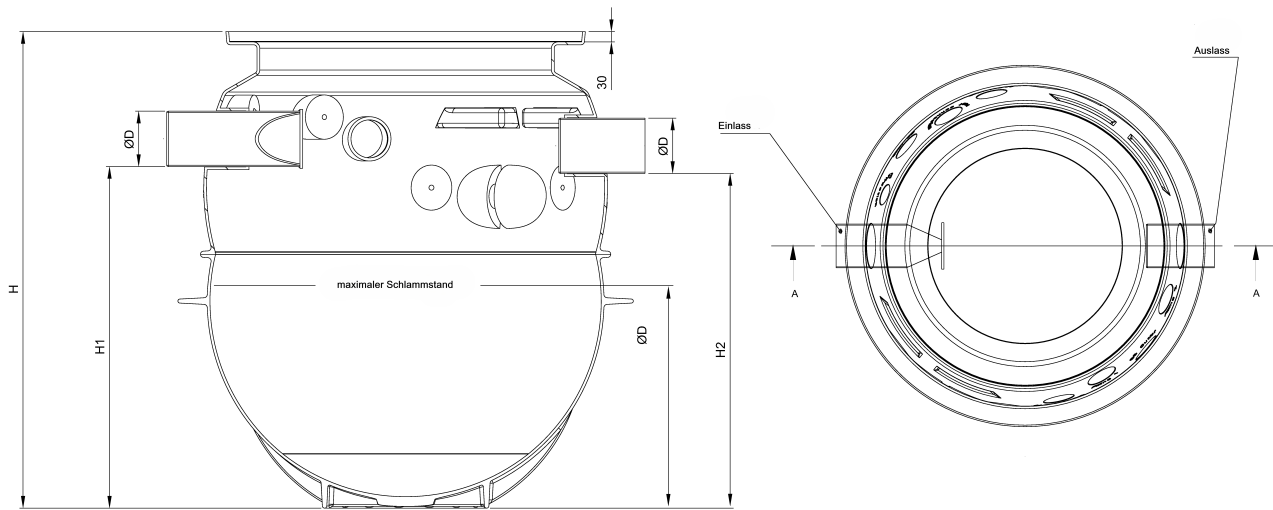

H	2129 mm
H1	1740 mm
H2	1720 mm
H3	930 mm
D	160 mm