

Schlammfang zu Fettabscheider erdverbaut

Produktinformationen

- Schlammfang für Fett- und Mineralölabscheider
- Zur erdverbauten Installation
- Entleerung und Reinigung über Schachtabdeckung
- Passende Aufsatzstücke vorhanden (separat bestellen)

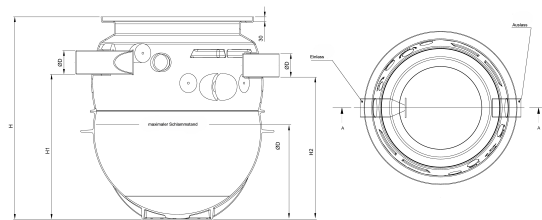

Technische Daten zum Artikel

kg	59
Typ	P 750
Schlammfang	780 l
Bezeichnung	Schlammfang-P750 / 780L DN100
Art.Nr.	2056658

Abmessungen

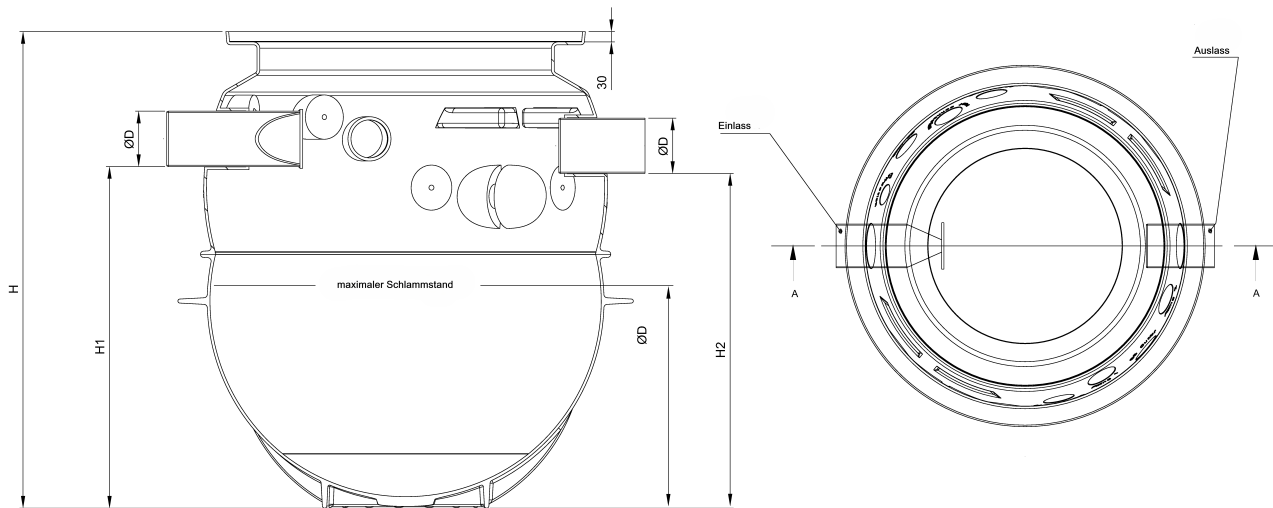

H	1377 mm
H1	1020 mm
H2	1000 mm
H3	560 mm
D	110 mm