

2-Phasen-Aufsatzelement Normalelement

Produktinformationen

■ Gusseisen

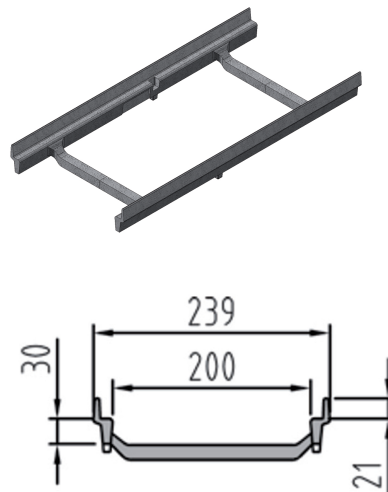

Technische Daten zum Artikel

Länge	500 mm
Breite	239 mm
kg	3,5
Art.Nr.	2087494