

Rinnenkörper mit Sohlengefälle

Produktinformationen

- ACO Beton Nexite® mit neuartigem Qualitätsniveau
- Seal in Technology ermöglicht wasserdichte Rinnenstösse
- Nennweite 100
- Breite 135 mm
- Ohne Sohlengefälle
- Belastungsklassen A 15 - D 400 gemäss SN EN 1433, siehe ACO Einbauanleitung

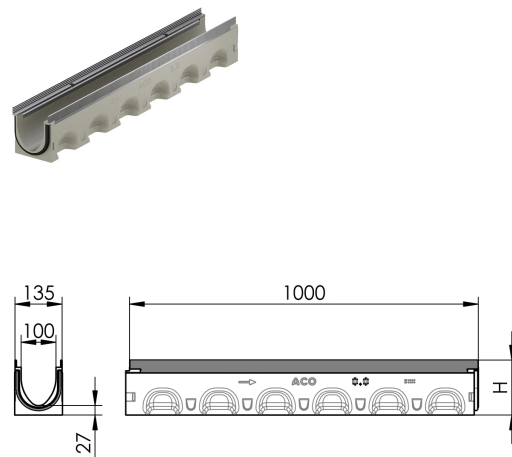

Technische Daten zum Artikel

Typ	4
Höhe Anfang	172 mm
Höhe Ende	177 mm
Länge	1000 mm
Breite	135 mm
Material	ACO Werkstoff NEXITE®
kg	21,7
Stk./Pal.	10
Art.Nr.	3006476