

Rinnenkörper mit Sohlengefälle

Produktinformationen

- ACO Beton Nexite® mit neuartigem Qualitätsniveau
- Seal in Technology ermöglicht wasserdichte Rinnenstösse
- Nennweite 100
- Breite 135 mm
- Ohne Sohlengefälle
- Belastungsklassen A 15 - D 400 gemäss SN EN 1433, siehe ACO Einbauanleitung

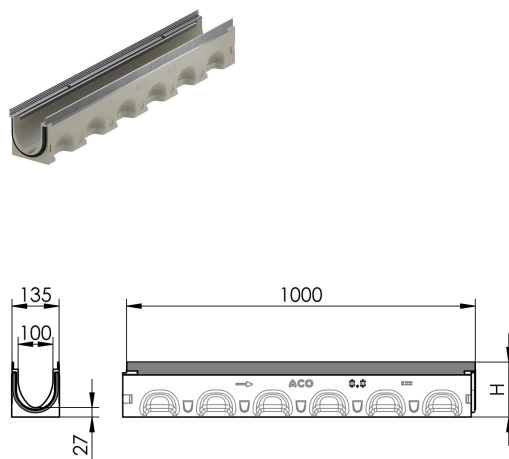

Technische Daten zum Artikel

Typ	5
Höhe Anfang	177 mm
Höhe Ende	182 mm
Länge	1000 mm
Breite	135 mm
Material	ACO Werkstoff NEXITE®
kg	22,5
Stk./Pal.	10
Art.Nr.	3006477