

Rinnenkörper ohne Sohlengefälle

Produktinformationen

- ACO Beton Nexite® mit neuartigem Qualitätsniveau
- Seal in Technology ermöglicht wasserdichte Rinnenstösse
- Nennweite 100
- Breite 135 mm
- Ohne Sohlengefälle
- Belastungsklassen A 15 - D 400 gemäss SN EN 1433, siehe ACO Einbauanleitung

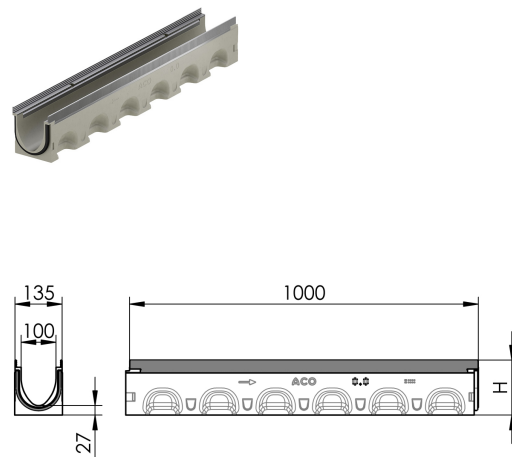

Technische Daten zum Artikel

Typ	5.0
Höhe	182 H mm
Länge	1000 mm
Breite	135 mm
Material	ACO Werkstoff NEXITE®
kg	21,2
Stk./Pal.	20
Art.Nr.	3010166