

## Collecteur de boues pour séparateur de graisse enterré

### Information sur la gamme de produit

- Collecteur de boues pour séparateurs de graisse et d'huile minérale
- Pour une installation enterrée
- Vidange et nettoyage par le couvercle du puits
- Rehausses adaptées disponibles (à commander séparément)

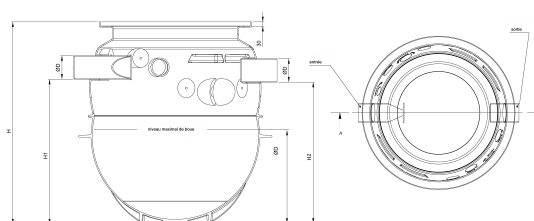

### Données techniques de l'article

kg	59
Type	P 750
Débourbeur	780 l
Désignation	Débourbeur-P750 / 780L DN100
Cod. art.	2056658

## Dimensions

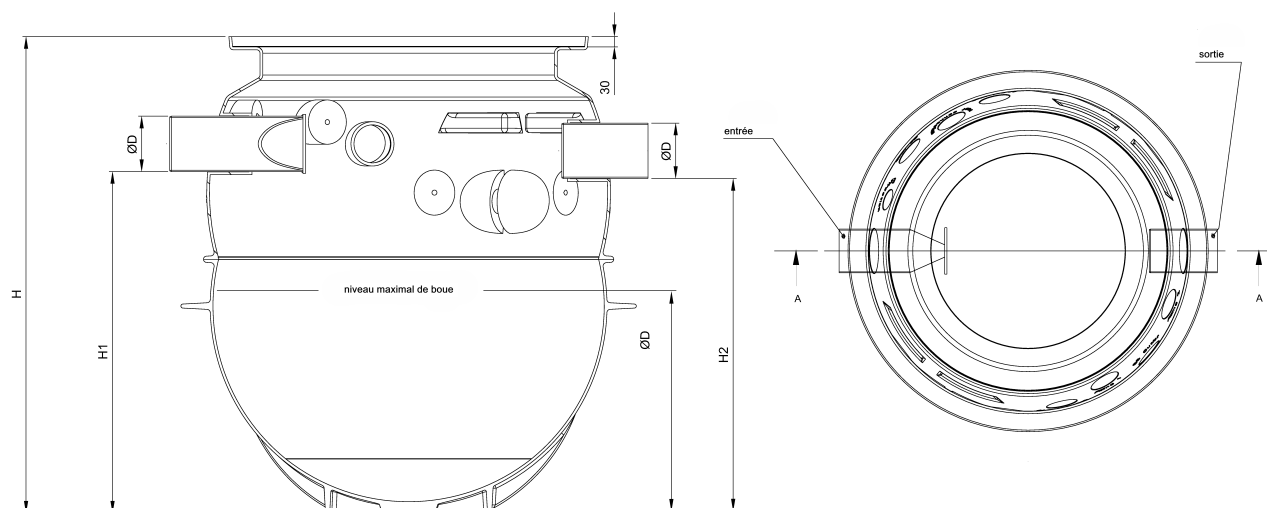

H	1377 mm
H1	1020 mm
H2	1000 mm
H3	560 mm
D	110 mm