

Élément à poser à 2 phases Élément normal

Information sur la gamme de produit

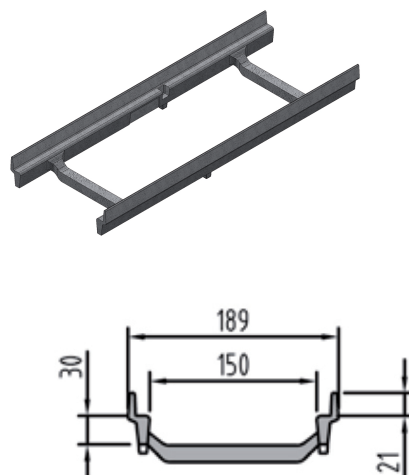
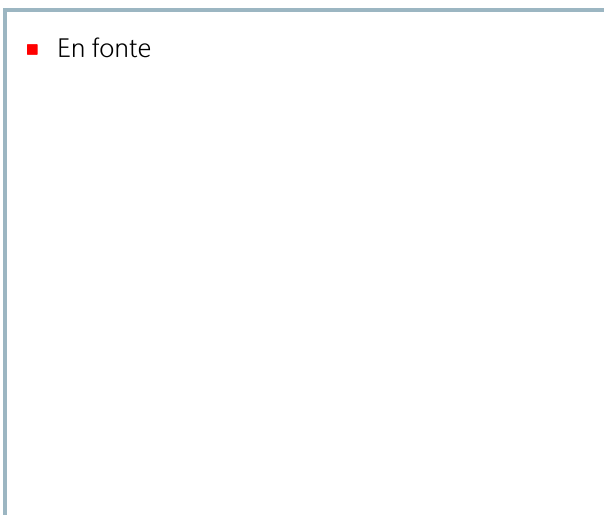

Données techniques de l'article

Longueur	500 mm
Largeur	189 mm
kg	3,4
Cod. art.	2087454