

## Lipujet-P-OM - Niveau d'équipement 2

### Information sur la gamme de produit

- Séparateur de graisse Lipujet-P-OM selon SN EN 1825 et DIN 4040-100
- Polyéthylène
- Selon norme SN EN 1825
- Avis technique Z-54.1-414
- Pour mise en oeuvre en local - à l'abri du gel
- Avec débourbeur intégré
- Unité de remplissage avec commande manuelle
- Bouchon de vidange R 1"
- Élimination par l'aspiration directe (OM)
- Nettoyage à haute pression manuelle
- Niveau d'équipement 2

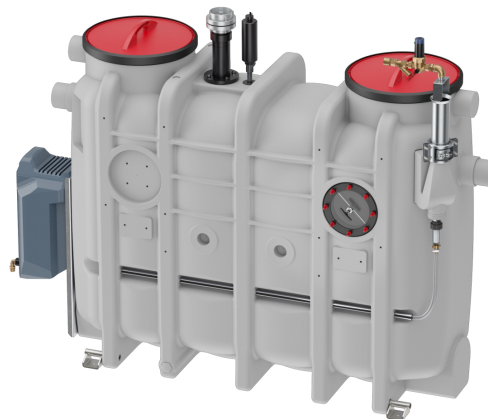

### Données techniques de l'article

kg	96,3
Taille nominale	NS 1
Largeur nominale	100 DN
Débourbeur	106 l
Vol. graisse	100 l
Capacité totale	320 l
Poids vide	95 kg
Poids rempli	415 kg
Opération	À droite
Cod. art.	2091756

# Dimensions

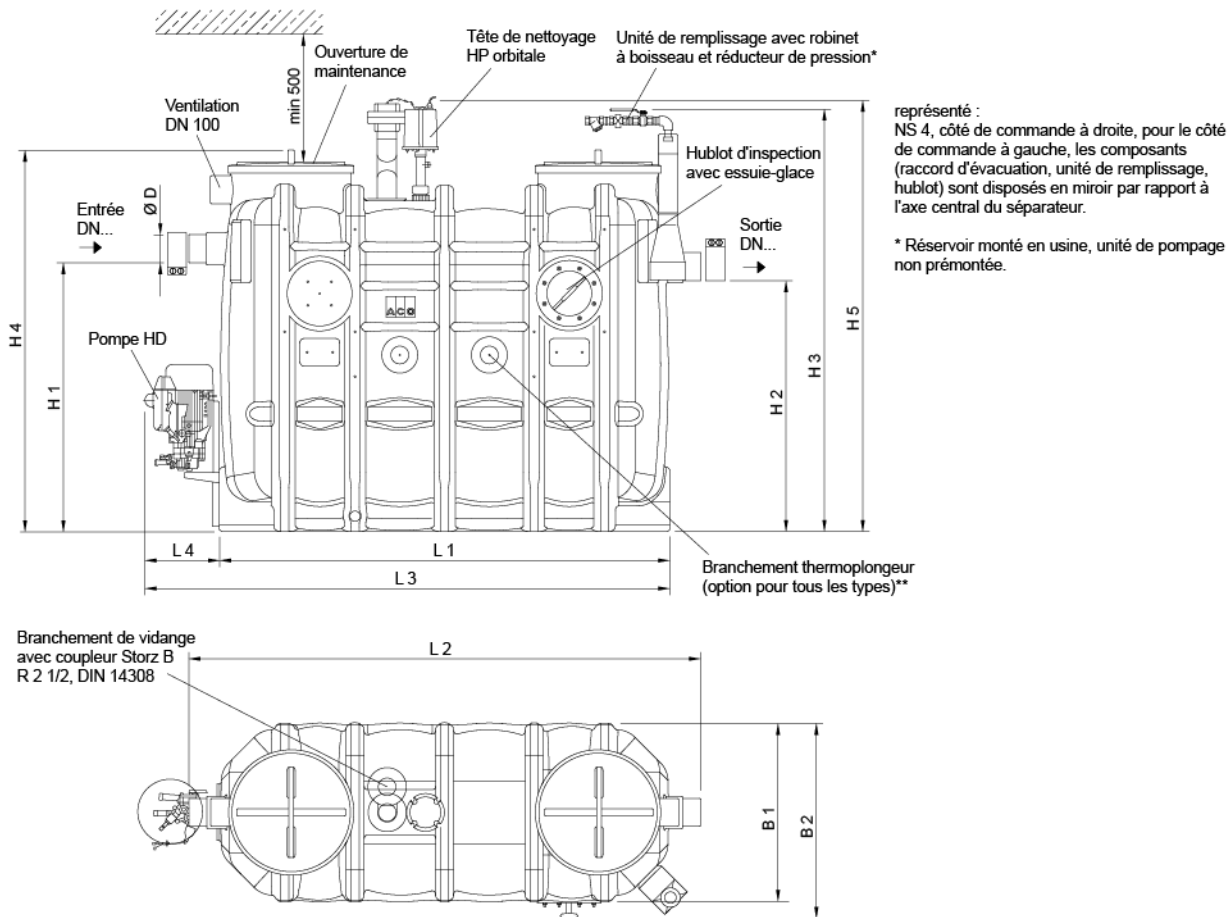

L1	1100 mm
L2	1300 mm
L3	300 mm
L4	700 mm
H1	830 mm
H2	760 mm
H3	1480 mm
H4	1300 mm
H5	1500 mm
B1	700 mm
B2	770 mm
B3	500 mm
B4	930 mm
D	110 mm