

Lipujet-S-OM - Niveau d'équipement 2

Information sur la gamme de produit

- Séparateur de graisse Lipujet-S-OM Niveau d'équipement 2
- Acier inox 1.4571
- Selon norme SN EN 1825
- Avis technique Z-54.1-413
- Pour mise en oeuvre en local - à l'abri du gel
- Avec débourbeur intégré
- Unité de remplissage avec commande manuelle
- Bouchon de vidange R 1"
- Ouverture de maintenance étanche aux odeurs
 - Diamètre : 300 mm pour NS 1 - 4
 - Diamètre : 500 mm pour NS 5,5 - 10
- Élimination par l'aspiration directe (OM)
- Commande manuelle du nettoyage intérieur haute pression avec pompe
 - Nettoyage à 360° sur 2 axes avec tête de pulvérisation haute pression motorisée en acier inoxydable
 - Pression nominale : 175 bar
 - Débit : 11,6 l/min
 - Détruire la couche de graisse et nettoyer le récipient en une seule étape de travail

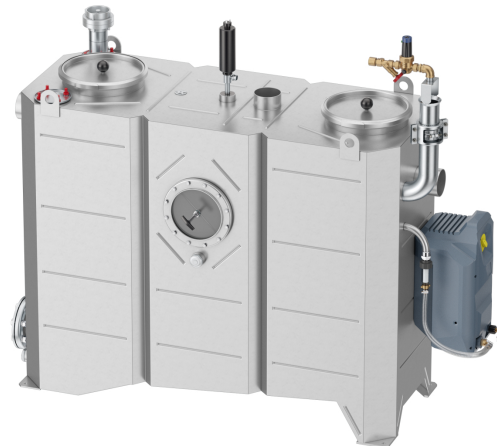

Données techniques de l'article

kg	190,2
Taille nominale	NS 3
Largeur nominale	100 DN
Débourbeur	300 l
Vol. graisse	150 l

Capacité totale	630 l
Poids vide	190 kg
Poids rempli	820 kg
Opération	À droite
Cod. art.	2091825

Dimensions

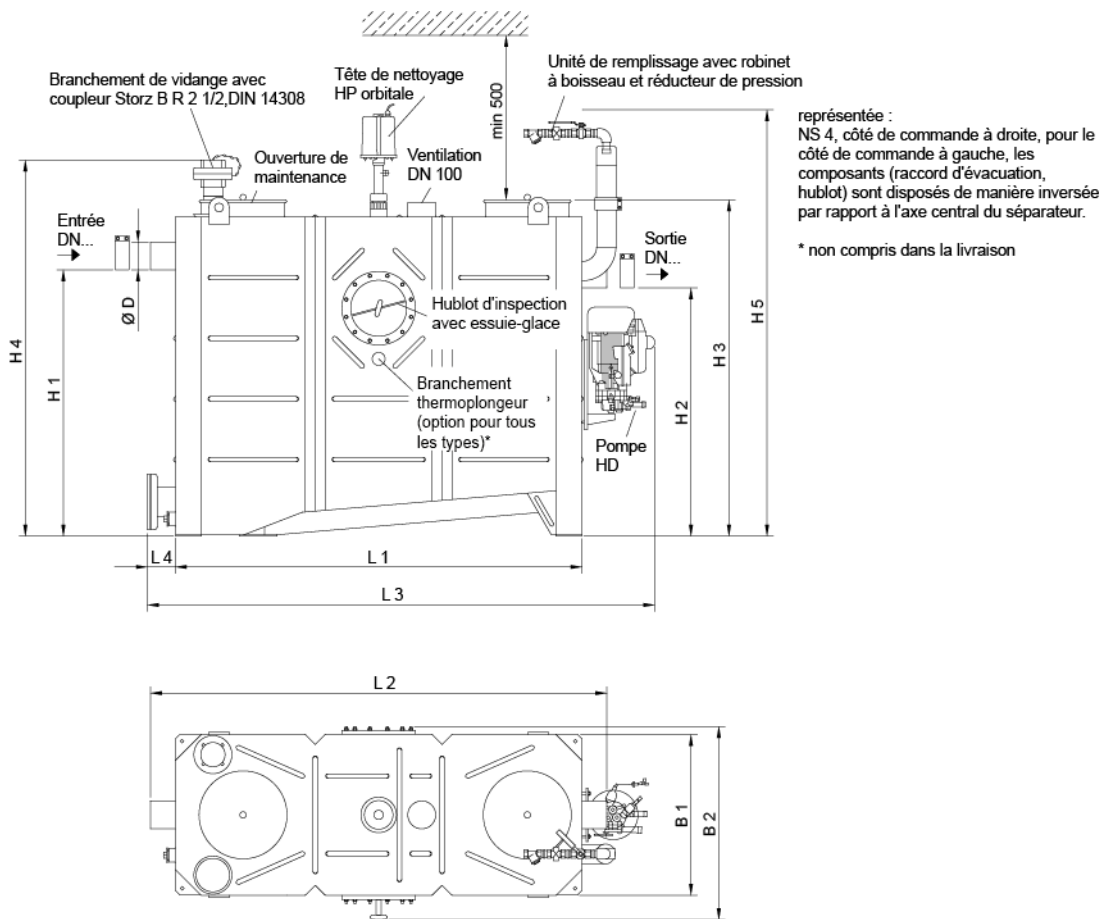

L1	1255 mm
L2	1450 mm
L3	115 mm
L4	650 mm
H1	1055 mm
H2	985 mm
H3	1320 mm
H4	1500 mm
H5	1700 mm
B1	635 mm
B2	760 mm
B3	370 mm
B4	800 mm
D	110 mm