

## Lipujet-P-OB - Modello base

### Informazioni sulla gamma di prodotti

- Separatori di grassi Lipujet-P-OB secondo norme SN EN 1825 et DIN 4040-100
- Polietilene
- Omologazione dall'ente di costruzione Z-54.1-414
- Per installazione interna - antigelo
- Con raccolta fanghi integrata
- Fondo di aspirazione e smaltimento con manicotto di scarico R 1"
- Purificazione sull'apertura manutenzione
- Smaltimento con coperchio (OB)
- Modello base
- Foro di manutenzione antiodore, diametro: 450 mm
- Potenziamento fino agli ampliamenti 1 - 3 possibile

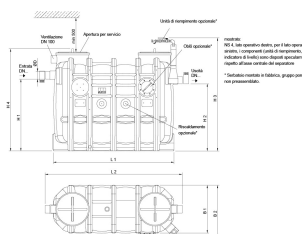

### Dati tecnici dell'articolo

kg	81,4
Dimensione nominale	NS 3
Diametro nominale	100 DN
Sedimentatore	300 l
Separatore	150 l
Volume totale	630 l
Peso a vuoto	80 kg
Peso carico	710 kg
Cod. art.	2023691

## Dimensioni

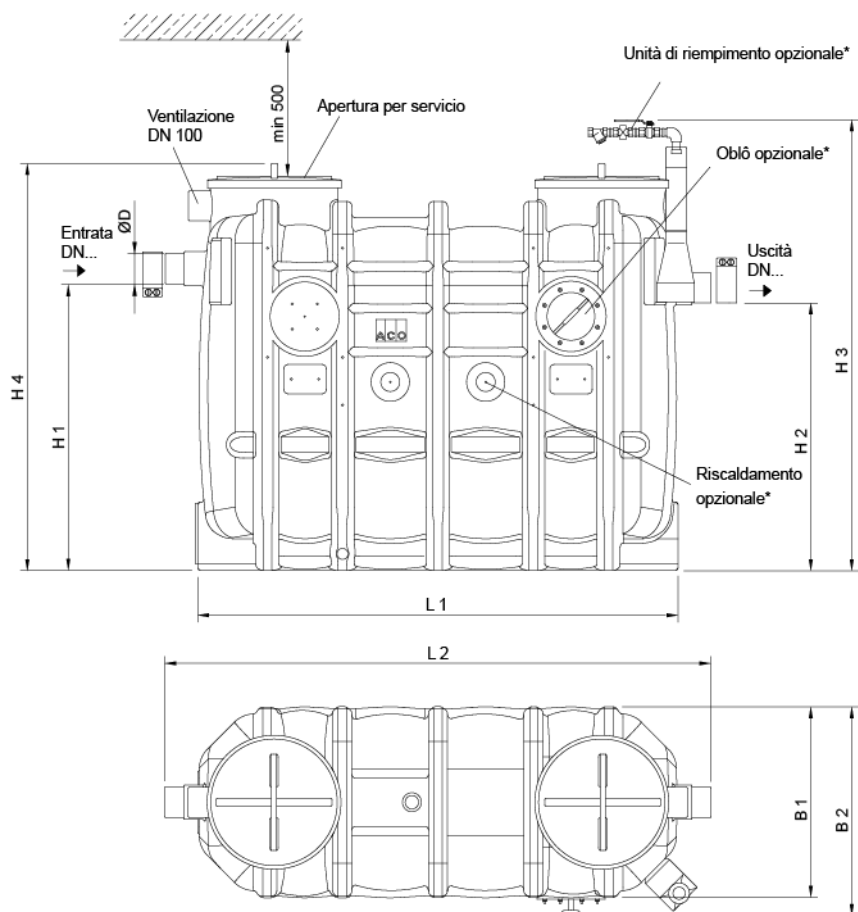

mostrato:  
NS 4, lato operativo destro, per il lato operativo sinistro, i componenti (unità di riempimento, indicatore di livello) sono disposti specularmente rispetto all'asse centrale del separatore

\* Serbatoio montato in fabbrica, gruppo pompa non preassemblato.

L1	1450 mm
L2	1650 mm
H1	1055 mm
H2	985 mm
H3	1680 mm
H4	1500 mm
B1	700 mm
B2	770 mm
D	110 mm