

Lipator-S-RA - utilizzo automatico

Informazioni sulla gamma di prodotti

- Separatore di grassi Lipator-S-RA stadio di espansione 3
- Acciaio inox 1.4301
- Con valvola a sfera elettrica DN 50 per l'estrazione di grasso e fango - utilizzo automatico
- Secondo norme SN EN 1825
- Omologazione dall'ente di costruzione Z-54.1-452
- Per installazione interna - antigelo
- Con raccolta fanghi integrata
- Riscaldatore e cartuccia per l'omogeneizzazione del grasso
- 2 raccoglitori supplementari con coperchio
- Con misuratore dello spessore dello strato di grasso
- Con misurazione di livello del barile

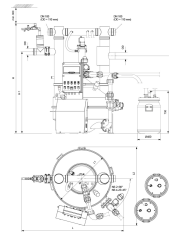

Dati tecnici dell'articolo

kg	255,5
Dimensione nominale	NS 4
Diametro nominale	100 DN
Volume totale	480
Peso a vuoto	260 kg
Peso carico	760 kg
Diametro x altezza	980 x 450 mm
Singolo pezzo piu pesante	45 kg
ØD	980 mm
Cod. art.	2025028

Dimensioni

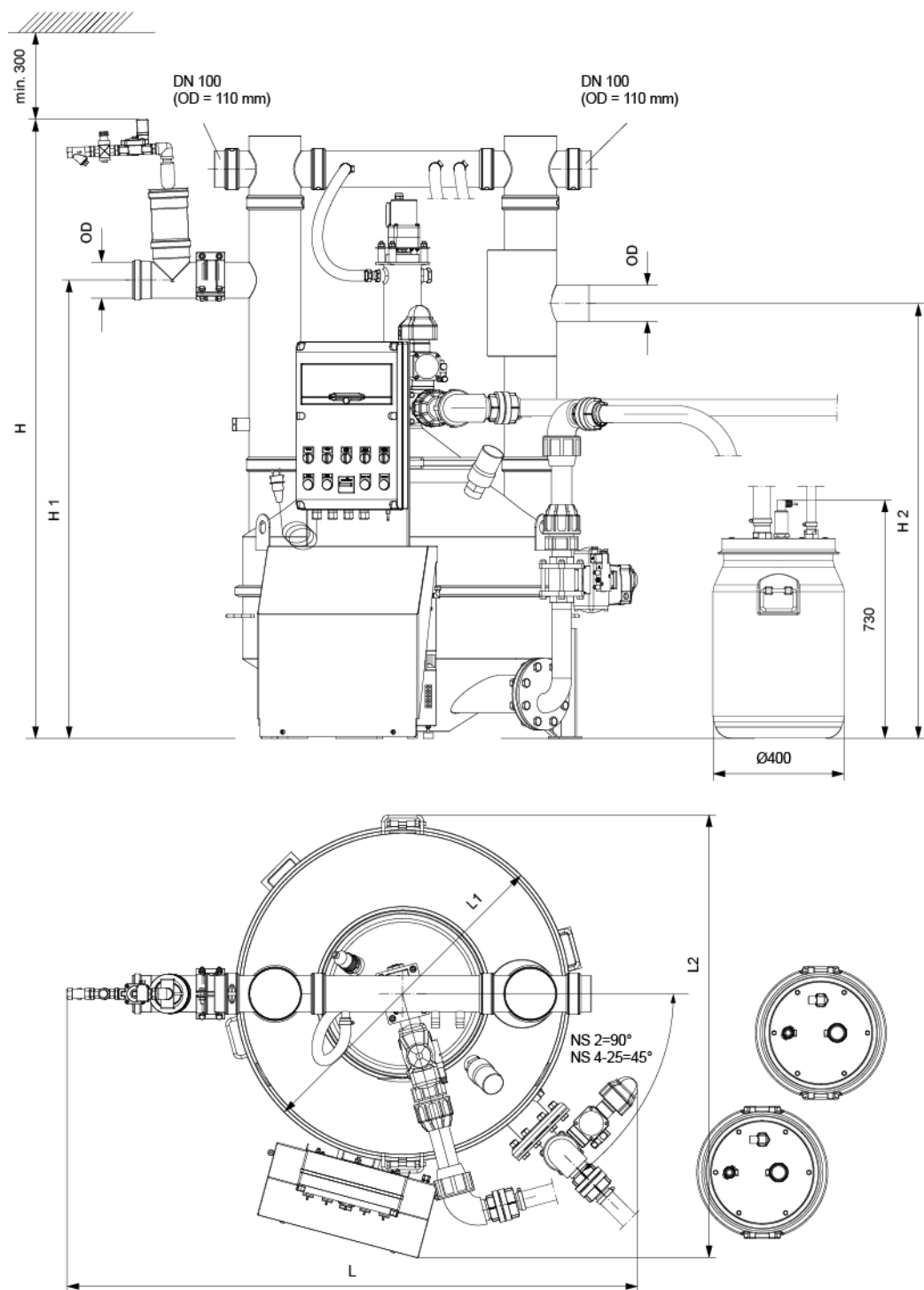

L	1240 mm
L1	980 mm
L2	1300 mm
H	1850 mm
H1	1400 mm
H2	1330 mm