

Sifone per separatore di grassi installato nel sottosuolo

Informazioni sulla gamma di prodotti

- Trappola per fanghi per separatori di grassi e oli minerali
- Per l'installazione interrata
- Svuotamento e pulizia tramite chiusino
- Sono disponibili accessori coordinati (da ordinare separatamente)

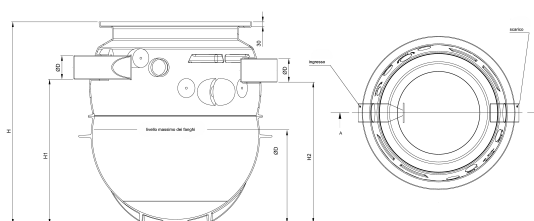

Dati tecnici dell'articolo

kg	85
Tipo	P 1500
Sedimentatore	1530 l
Designazione	Racolta fanghi-P1500/ 1530L DN150
Cod. art.	2056657

Dimensioni

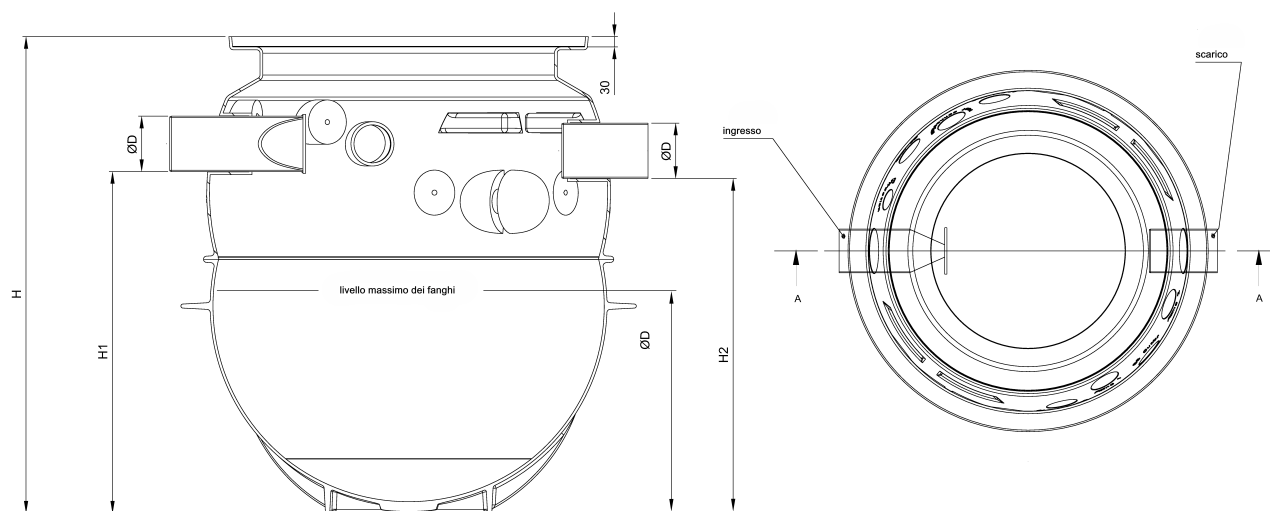

H	2129 mm
H1	1740 mm
H2	1720 mm
H3	930 mm
D	160 mm