

Sifone per separatore di grassi installato nel sottosuolo

Informazioni sulla gamma di prodotti

- Trappola per fanghi per separatori di grassi e oli minerali
- Per l'installazione interrata
- Svuotamento e pulizia tramite chiusino
- Sono disponibili accessori coordinati (da ordinare separatamente)

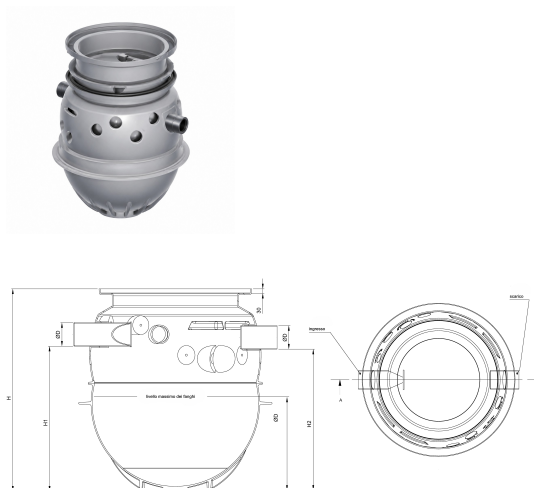

Dati tecnici dell'articolo

kg	59
Tipo	P 750
Sedimentatore	780 l
Designazione	Racolta fanghi-P750 / 780L DN100
Cod. art.	2056658

Dimensioni

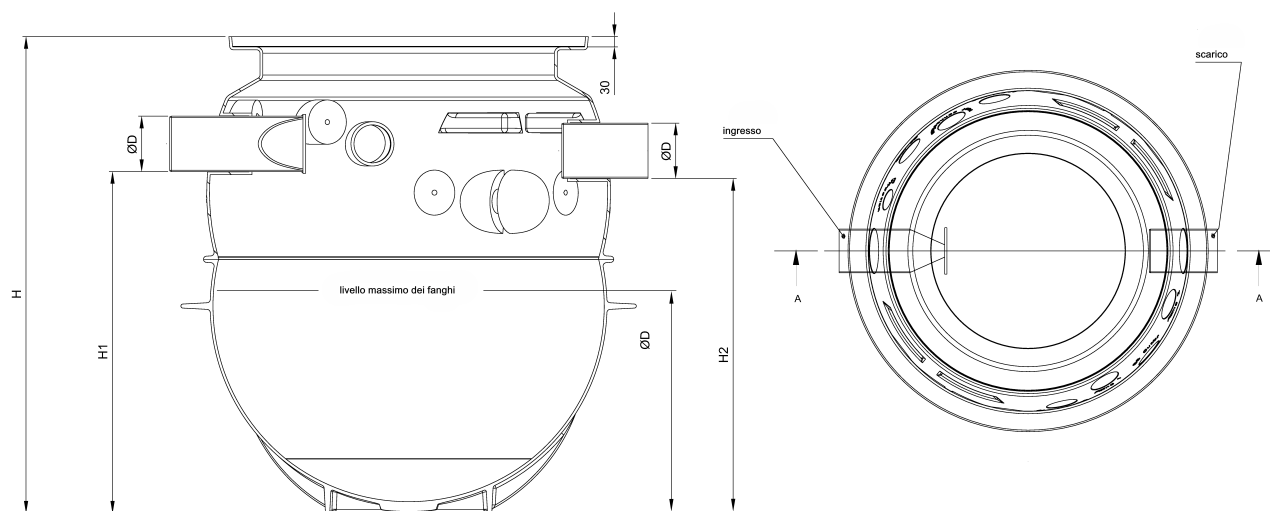

H	1377 mm
H1	1020 mm
H2	1000 mm
H3	560 mm
D	110 mm