

Sifone per separatore di grassi installato nel sottosuolo

Informazioni sulla gamma di prodotti

- Trappola per fanghi per separatori di grassi e oli minerali
- Per l'installazione interrata
- Svuotamento e pulizia tramite chiusino
- Sono disponibili accessori coordinati (da ordinare separatamente)

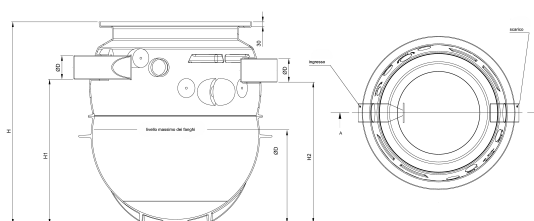

Dati tecnici dell'articolo

kg	75
Tipo	P 1000
Sedimentatore	1000 l
Designazione	Racolta fanghi-P1000/ 1000L DN100
Cod. art.	2056659

Dimensioni

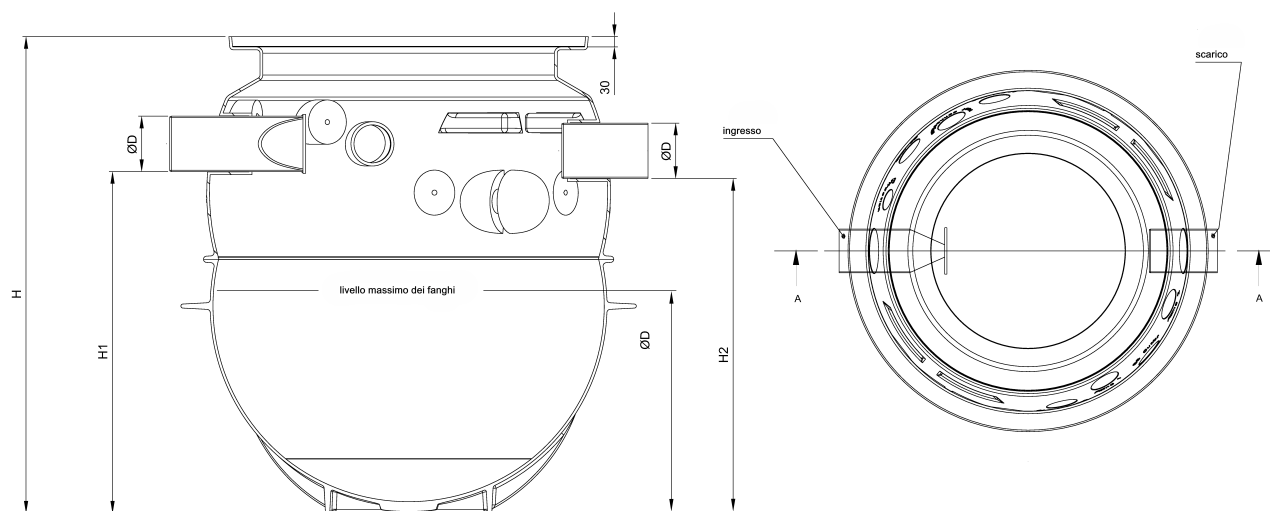

H	1594 mm
H1	1230 mm
H2	1210 mm
H3	700 mm
D	110 mm