

Elemento sopraelevato per posa in 2 fasi per inizio e fine

Informazioni sulla gamma di prodotti

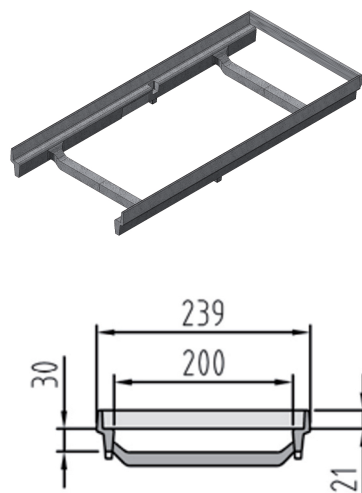
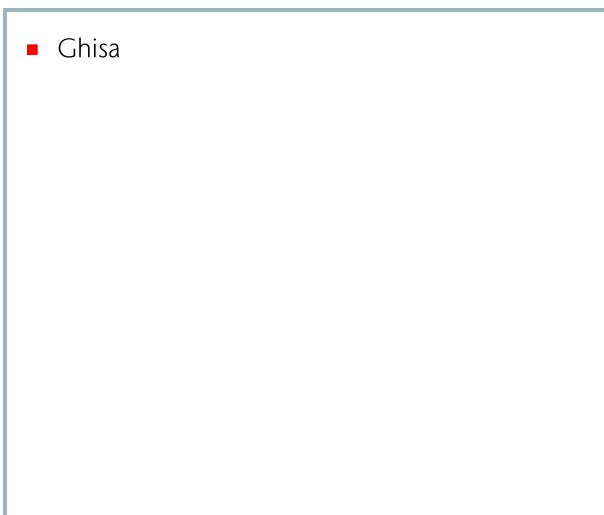

Dati tecnici dell'articolo

Lunghezza	505 mm
Larghezza	239 mm
kg	3,6
Cod. art.	2087495