

1 2 3 4 5 6 7 8

A

B

C



D

E

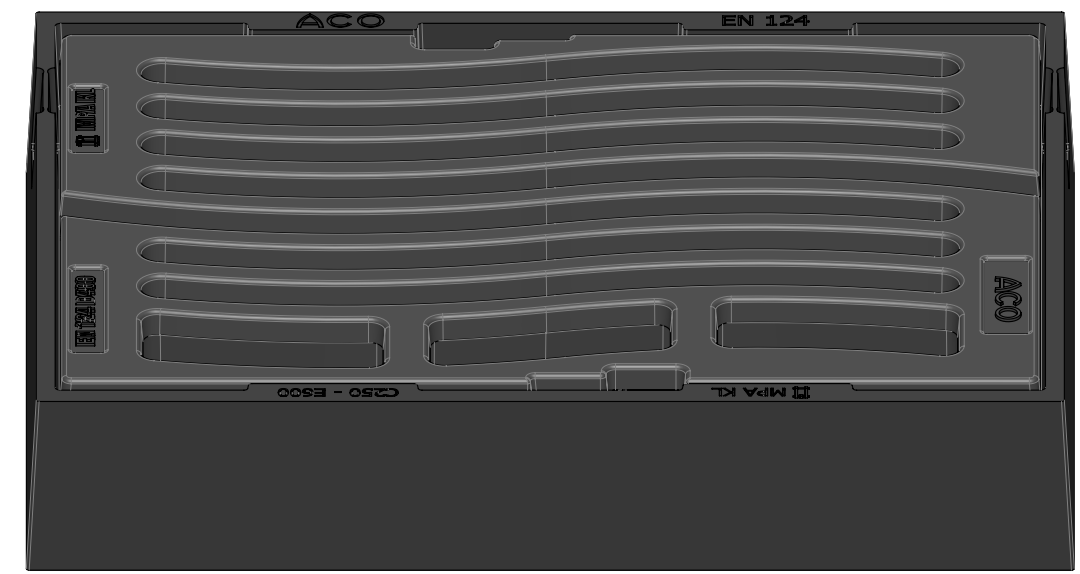
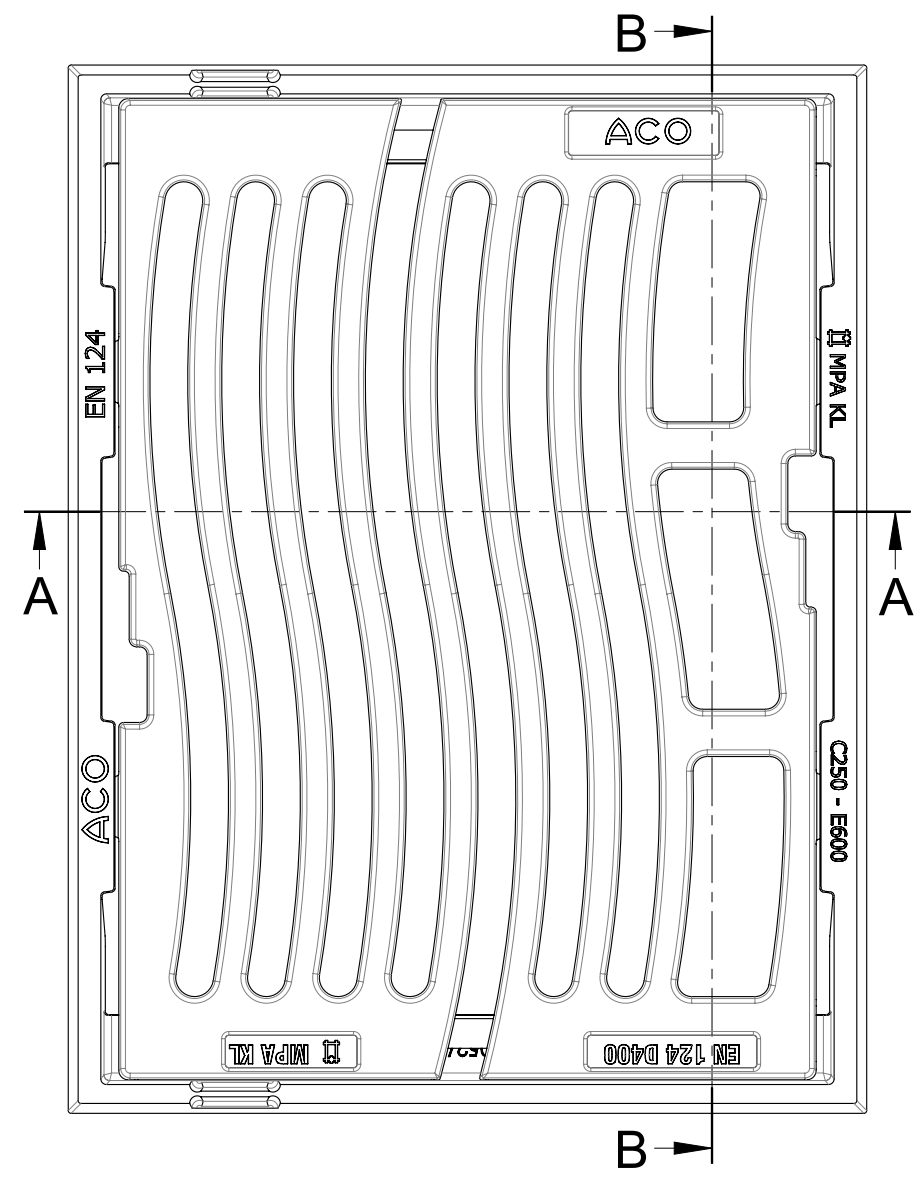
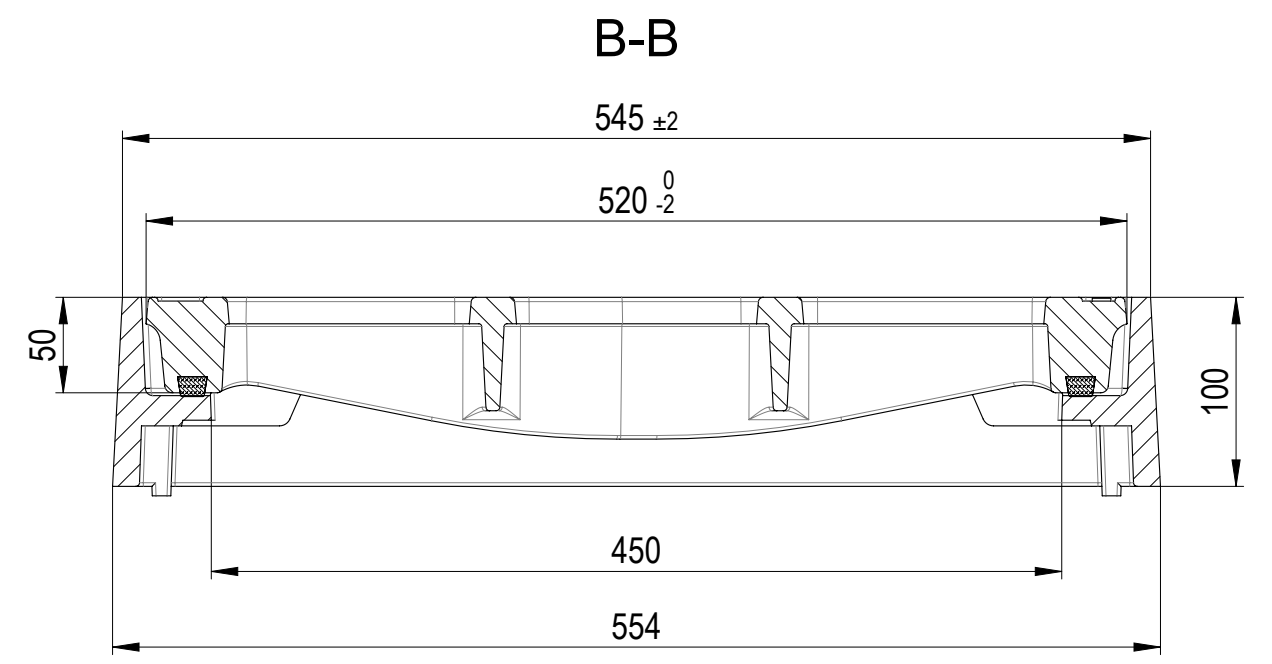
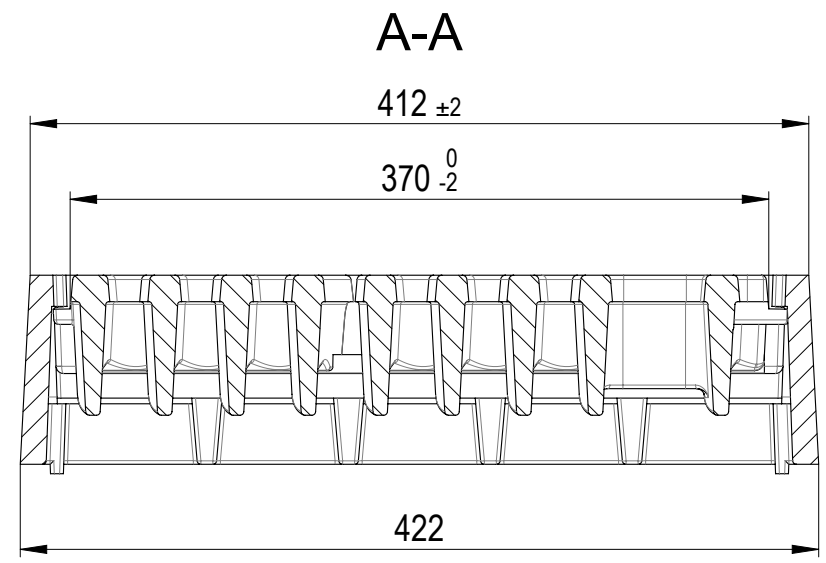
F

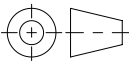

Produktinformationen
- Federklemmrost 20mm mit erhöhtem Schluckvermögen

Werkstoff:		Gewicht: 54.61 kg		 www.aco.ch	ACO AG Industrie Kleinzaun CH-8754 Netstal Tel. 055 / 645 53 00 E-Mail: aco@aco.ch			
zul. Abweichung: Norm		Oberfläche: DIN ISO 1302			Diese Zeichnung darf weder kopiert noch dritten Personen, insbesondere zum Zweck anderweitiger Benutzung mitgeteilt werden und bleibt unser Eigentum. Copyright reserved! © ACO AG			
Erstellt:	Datum: 17.12.2018	Name: AB	Massstab: 1:4	Masseinheit: Millimeter	Projektion: ISO-E			
Freigegeben:	08.09.2024	Hans		Blatt / Anz.: 1 / 1				
Status:	Freigegeben							
Bauelemente Strassenaufsatz 520x370 D400 Federklemmrost 20 + Rahmen, selbstblockierend, Dämpfung Art. Nr.: 2090041				Zeichnung Nr.: CH 6D52.22.36		Index: A		
A		07.09.2024	Hans	SAP-Nr.				
-				Erstausgabe				

Allgemeintoleranzen für Längenmasse DIN ISO 2768-1

Genauigkeitsgrad	Abmasse in mm für Nennmassbereiche						
	0,5 ... 3	> 3 ... 6	> 6 ... 30	> 30 ... 120	> 120 ... 400	> 400 ... 1000	> 1000 ... 2000
m (mittel)	± 0.1	± 0.1	± 0.2	± 0.3	± 0.5	± 0.8	± 1.2

Plottedatum: 08.09.2024