

Flangia avvitata per AHR 050 - 100

Informazioni sulla gamma di prodotti

- Acciaio inox 1.4301
- Saldata
- Con inserto neoprene

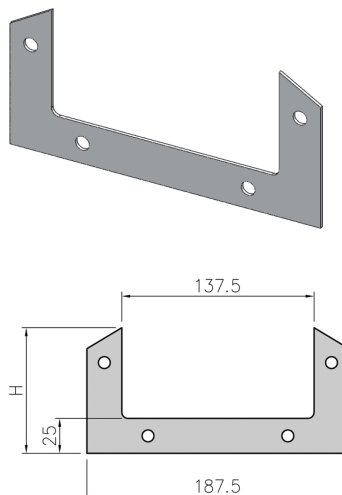

Dati tecnici dell'articolo

Supplemento	Per AHR 100
kg	0,4
Cod. art.	2090546