

Lipator-S-RA - utilizzo automatico

Informazioni sulla gamma di prodotti

- Separatore di grassi Lipator-S-RA stadio di espansione 3
- Acciaio inox 1.4301
- Con valvola a sfera elettrica DN 50 per l'estrazione di grasso e fango - utilizzo automatico
- Secondo norme SN EN 1825
- Omologazione dall'ente di costruzione Z-54.1-452
- Per installazione interna - antigelo
- Con raccolta fanghi integrata
- Riscaldatore e cartuccia per l'omogeneizzazione del grasso
- 2 raccoglitori supplementari con coperchio
- Con misuratore dello spessore dello strato di grasso
- Con misurazione di livello del barile

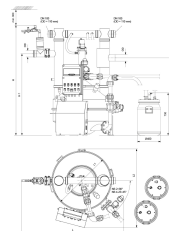

Dati tecnici dell'articolo

kg	369,1
Dimensione nominale	NS 10
Diametro nominale	150 DN
Volume totale	1400
Peso a vuoto	370 kg
Peso carico	1770 kg
Diametro x altezza	1500 x 650 mm
Singolo pezzo piu pesante	95 kg
ØD	1500 mm
Cod. art.	2091849

Dimensioni

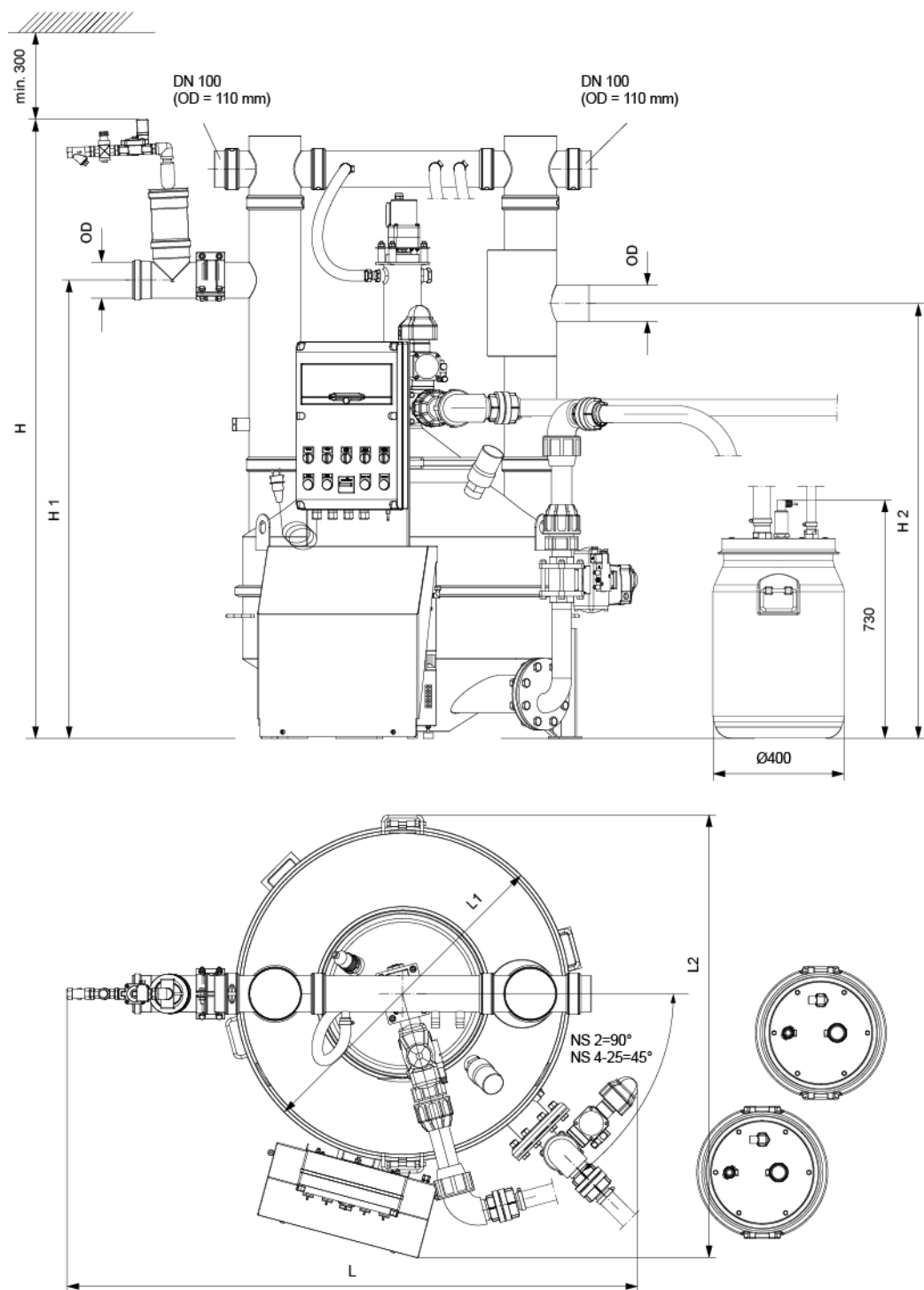

L	1710 mm
L1	1500 mm
L2	1670 mm
H	2200 mm
H1	1800 mm
H2	1730 mm